

# スウェッジライン オーダーホース

プロト オリジナル商品

www.plotonline.com



スウェッジライン オーダーホース SWAGE-LINE ORDER HOSE (PLOT ORIGINAL)

## ■オーダーホース

SWAGE-LINEブレーキホースキットに設定の無い車種や、社外ブレーキキャリパーに合わせた特別仕様のブレーキホース、クラッチホースなど、ご要望に合わせて1本から製作可能です。

⚠ オオーダーホースは、製品保証対象外となります。



## ご注文方法

- 1 ホースエンドの素材を選びます。(ステンレス製フィッティング / スチール製フィッティング)
- 2 フィッティングの組み合わせコード表、または、次ページからの図表を参考にしてホースエンドの形状(品番)を選びます。
- 3 ホースカラーを選びます。(クリア or ブラックスモーク：ブラックスモークのみ品番の末尾に「B」を追加します)
- 4 採寸基準をもとにオーダーホースの長さを決めます。長さは、200mm以上1500mm未満で5mm単位でご指定ください。1500mmを超える場合は、500mm毎に価格が1,000円(税抜)アップとなります。
- 5 品番と長さ寸法を組み合わせてご注文ください。(次ページからの図表に掲載されています)

※ バンジョータイプのみ「銅ワッシャ φ10/1mm厚×2枚」が付属します。  
 ※ 車体側の取付けブラケット形状によりスペーサーが必要な場合があります。(P41 参照)  
 ※ 中間クランプなど別途必要なパーツがある場合は、P41をご覧ください。



### ① ホースエンド素材の選択

- ・ステンレス製フィッティング 品番 SWU-#####
- ・スチール製フィッティング 品番 STU-#####

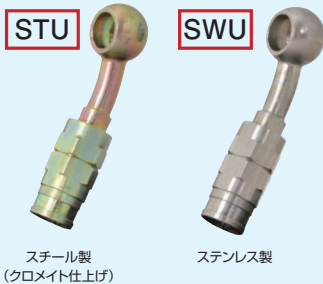

### ③ ホースカラーを選びます

ブラックスモークホース仕様のみ品番の末尾に「B」を追加します。

- (例) ・ステンレス製フィッティング/クリアホース仕様 : 品番 SWU-#####  
 ・スチール製フィッティング/ブラックスモークホース仕様 : 品番 STU-#####B



### ④ 採寸基準 採寸基準は次のとおりです。(画像参照)

- ① バンジョータイプは、穴の中心を基準に測定してください。
  - ② オスフィッティングは、先端を基準に測定してください。
  - ③ メスフィッティングは、車体側ブレーキホース取付けブラケットとの取付け面を基準に測定してください。
- ※ 製作可能な長さは、200mmからとなります。

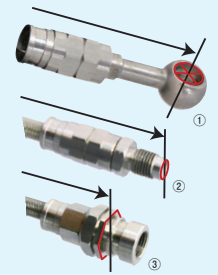

## ⚠ 注意

- ブレーキホースは、重要保安部品です。ホース仕様の選択、採寸、取付けは、自動車分解整備事業における認証工場で行ってください。
- ホース仕様の不一致、取付け上の理由、要因による事故やトラブルに関しては、当社は一切責任を負いません。
- 予告なく価格、仕様等を変更する場合がございます。

## ② フィッティングの組み合わせコード表 スチール製フィッティング仕様：STU-##### / ステンレス製フィッティング仕様：SWU-#####

	メス凸 M10×P1.00	メス凸マツダ M10×P1.00	メス凸 3/8-24unf	メス凸 7/16-24unf	メス凹 M10×P1.00	メス凹 3/8-24unf	ストレート凹 AN3メス (ステンのみ)	ナロー (SWAGE-LINE専用) L-M11×P0.75	ベント45° M10×P1.00	ベント90° M10×P1.00	ベント100° M10×P1.00
メス凸 M10×P1.00	0101	0301	—	—	0201	—	0115	1601	2001	2101	2201
メス凸マツダ M10×P1.00	0301	0303	—	—	0302	—	0315	1603	2003	2103	2203
メス凸 3/8-24unf	—	—	0606	0605	—	0706	0615	—	2006	2106	2206
メス凸 7/16-24unf	—	—	0605	0505	—	0705	0515	—	2005	2105	2205
メス凹 M10×P1.00	0201	0302	—	—	0202	—	0215	1602	2002	2102	2202
メス凹 3/8-24unf	—	—	0706	0705	—	0707	0715	—	2007	2107	2207
オス凸 M10×P1.00	0130	0330	0630	0530	0230	0730	1530	1630			
オス凸先端加工 M10×P1.00	0131	0331	0631	0531	0231	0731	1531	1631			
オス凹 M10×P1.00	0132	0332	0632	0532	0232	0732	1532	1632			
バンジョーストレート	0150	0350	0650	0550	0250	0750	1550	1650			
バンジョー10°	0151	0351	0651	0551	0251	0751	1551	1651			
バンジョー20°	0152	0352	0652	0552	0252	0752	1552	1652			
バンジョー45°	0153	0353	0653	0553	0253	0753	1553	1653			
バンジョーサイド20°	0156	0356	0656	0556	0256	0756	1556	1656			
バンジョーサイド70°	0157	0357	0657	0557	0257	0757	1557	1657			
ロングバンジョーストレート	0160	0360	0660	0560	0260	0760	1560	1660			
ロングバンジョー45°	0161	0361	0661	0561	0261	0761	1561	1661			
ロングバンジョー90°	0162	0362	0662	0562	0262	0762	1562	1662			
ロングバンジョーサイド45°	0166	0366	0666	0566	0266	0766	1566	1666			
ロングバンジョーサイド90°	0167	0367	0667	0567	0267	0767	1567	1667			
バンジョータテ20°/ヒネリ右45°	0171	0371	0671	0571	0271	0771	1571	1671			
バンジョータテ20°/ヒネリ左45°	0172	0372	0672	0572	0272	0772	1572	1672			
バンジョータテ20°/ヒネリ右20°	0173	0373	0673	0573	0273	0773	1573	1673			
バンジョータテ20°/ヒネリ左20°	0174	0374	0674	0574	0274	0774	1574	1674			
ロングバンジョータテ80°/ヒネリ右45°	0181	0381	0681	0581	0281	0781	1581	1681			
ロングバンジョータテ80°/ヒネリ左45°	0182	0382	0682	0582	0282	0782	1582	1682			
ロングバンジョータテ90°/ヒネリ右20°	0183	0383	0683	0583	0283	0783	1583	1683			
ロングバンジョータテ90°/ヒネリ左20°	0184	0384	0684	0584	0284	0784	1584	1684			
フォージ45°AN3メス (ステンのみ)	0191	0391	0691	0591	0291	0791	1591	1691			
フォージ90°AN3メス (ステンのみ)	0192	0392	0692	0592	0292	0792	1592	1692			
ストレート凹 AN3メス (ステンのみ)	0115	0315	0615	0515	0215	0715	1515	1615	2015	2115	2215

ヒネリ 90°	205S	215S	225S
0°	205F	215F	225F

ヒネリ 90°	206S	216S	226S
0°	206F	216F	226F

## メス(凸/凹)フィッティングホース(#3)

自動車の車体側に多く使われるホースエンドで、車両のブレーキパイプとの接続部(フレアナット)に使用します。形状は自動車規格に準拠し、インチサイズもあります。また、シール部の形状は凸/凹の2種類のタイプがあり、他継手パーツとの接続も可能です。



### ■M10×P1.00、3/8-24unf メス(凸/凹)フィッティングサイズ

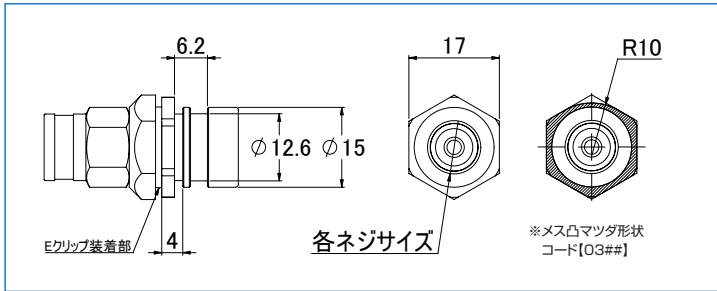

### ■バンジョーサイズ

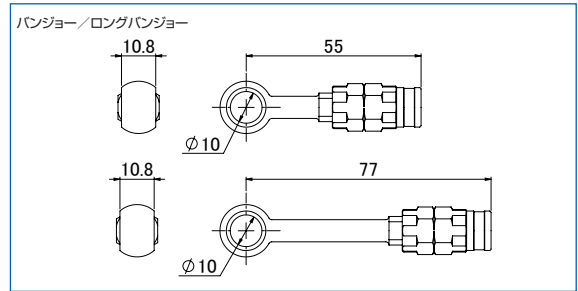

### ■7/16-24unf メス(凸)フィッティングサイズ

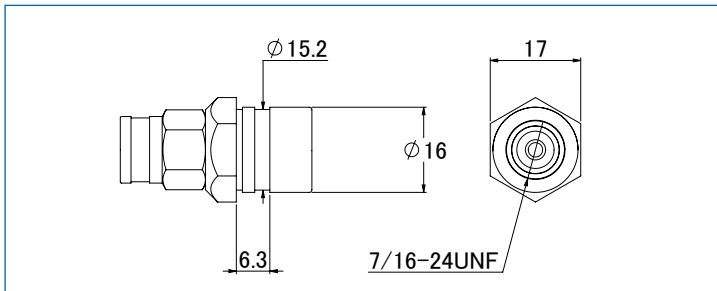

### ■クリップセット使用例...P41~

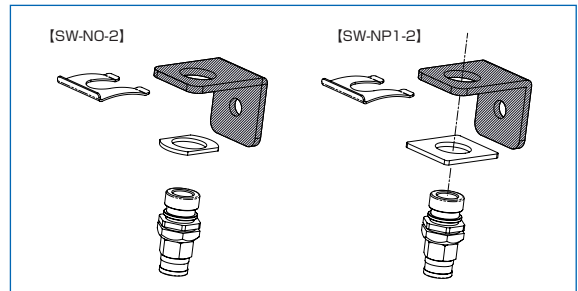

## メス凸フィッティングホース 組み合わせラインナップ

※ブラックスモークホース仕様は、品番の末尾に「B」を追加してください。

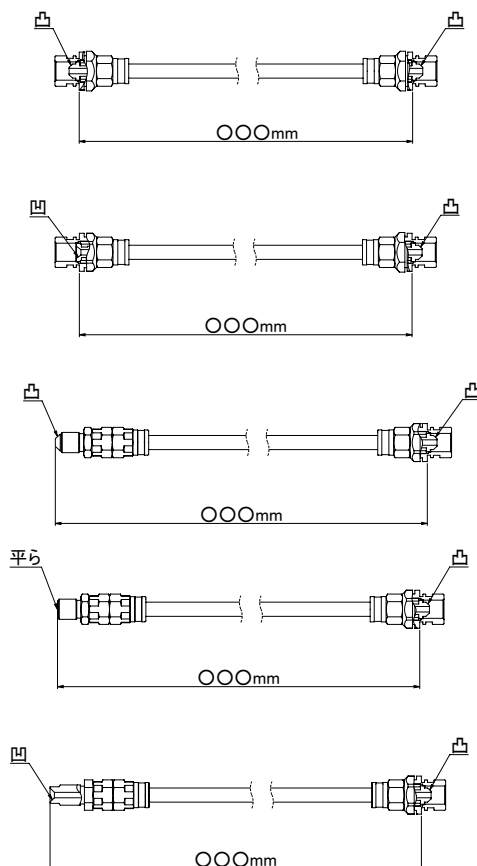

#### ●メス凸 - メス凸

← ネジサイズ	ステンレス	価格(税抜)	スチール	価格(税抜)	ネジサイズ →
M10×P1.00	SWU-0101	¥9,000	STU-0101	¥7,500	M10×P1.00
	SWU-0301		STU-0301		
M10×P1.00 マツダ	SWU-0303		STU-0303		M10×P1.00 マツダ
3/8-24unf	SWU-0606		STU-0606		3/8-24unf
	SWU-0605		STU-0605		
7/16-24unf	SWU-0505		STU-0505		7/16-24unf

#### ●メス凹 - メス凸

← ネジサイズ	ステンレス	価格(税抜)	スチール	価格(税抜)	ネジサイズ →
M10×P1.00	SWU-0201	¥9,000	STU-0201	¥7,500	M10×P1.00
	SWU-0302		STU-0302		
3/8-24unf	SWU-0706		STU-0706		3/8-24unf
	SWU-0705		STU-0705		7/16-24unf

#### ●オス凸 - メス凸

← ネジサイズ	ステンレス	価格(税抜)	スチール	価格(税抜)	ネジサイズ →
M10×P1.00	SWU-0130	¥9,000	STU-0130	¥7,500	M10×P1.00
	SWU-0330		STU-0330		
	SWU-0630		STU-0630		M10×P1.00 マツダ
	SWU-0530		STU-0530		3/8-24unf
					7/16-24unf

#### ●オス凸先端加工 - メス凸

← ネジサイズ	ステンレス	価格(税抜)	スチール	価格(税抜)	ネジサイズ →
M10×P1.00	SWU-0131	¥9,000	STU-0131	¥7,500	M10×P1.00
	SWU-0331		STU-0331		
	SWU-0631		STU-0631		M10×P1.00 マツダ
	SWU-0531		STU-0531		3/8-24unf
					7/16-24unf

※銅ワッシャ(φ10/1mm厚)1枚付属

#### ●オス凹 - メス凸

← ネジサイズ	ステンレス	価格(税抜)	スチール	価格(税抜)	ネジサイズ →
M10×P1.00	SWU-0132	¥9,000	STU-0132	¥7,500	M10×P1.00
	SWU-0332		STU-0332		
	SWU-0632		STU-0632		M10×P1.00 マツダ
	SWU-0532		STU-0532		3/8-24unf
					7/16-24unf



**メス凸フィッティングホース 組み合わせラインナップ** ※ブラックスモークホース仕様は、品番の末尾に「B」を追加してください。

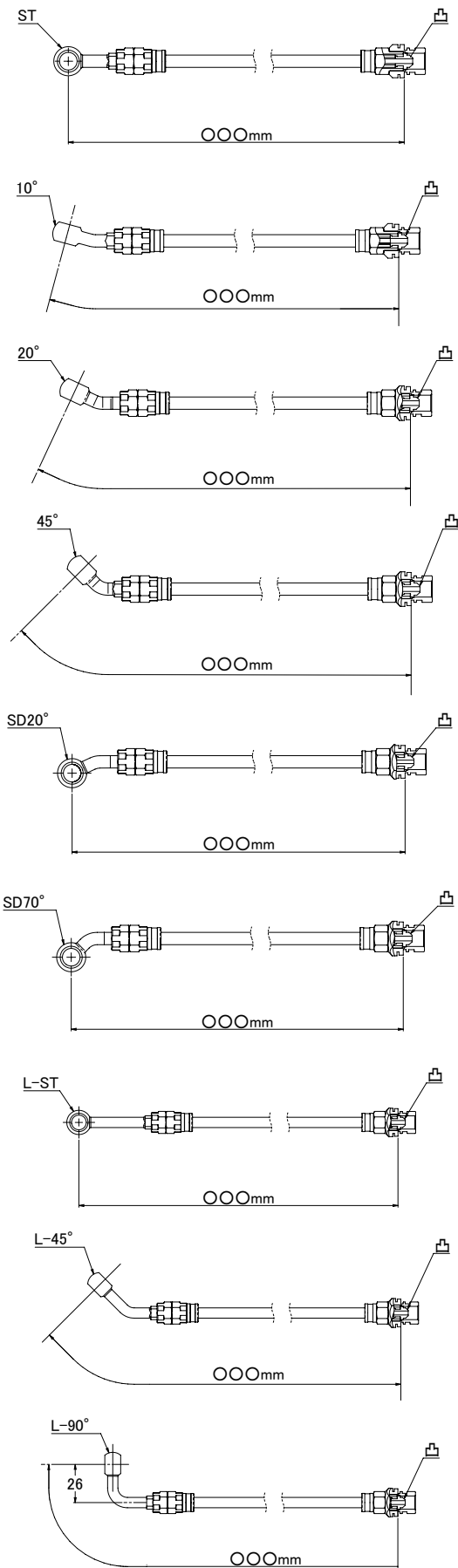

●バンジョーストレート - メス凸

← ネジサイズ	ステンレス	価格(税抜)	スチール	価格(税抜)	ネジサイズ →
φ10 / ストレート	SWU-0150	¥9,000	STU-0150	¥7,500	M10×P1.00
	SWU-0350		STU-0350		M10×P1.00 マツダ
	SWU-0650		STU-0650		3/8-24unf
	SWU-0550		STU-0550		7/16-24unf

※銅ワッシャ(φ10/1mm厚)2枚付属

●バンジョー10° - メス凸

← バンジョー形状	ステンレス	価格(税抜)	スチール	価格(税抜)	ネジサイズ →
φ10 / 10°	SWU-0151	¥9,000	STU-0151	¥7,500	M10×P1.00
	SWU-0351		STU-0351		M10×P1.00 マツダ
	SWU-0651		STU-0651		3/8-24unf
	SWU-0551		STU-0551		7/16-24unf

※銅ワッシャ(φ10/1mm厚)2枚付属

●バンジョー20° - メス凸

← バンジョー形状	ステンレス	価格(税抜)	スチール	価格(税抜)	ネジサイズ →
φ10 / 20°	SWU-0152	¥9,000	STU-0152	¥7,500	M10×P1.00
	SWU-0352		STU-0352		M10×P1.00 マツダ
	SWU-0652		STU-0652		3/8-24unf
	SWU-0552		STU-0552		7/16-24unf

※銅ワッシャ(φ10/1mm厚)2枚付属

●バンジョー45° - メス凸

← バンジョー形状	ステンレス	価格(税抜)	スチール	価格(税抜)	ネジサイズ →
φ10 / 45°	SWU-0153	¥9,000	STU-0153	¥7,500	M10×P1.00
	SWU-0353		STU-0353		M10×P1.00 マツダ
	SWU-0653		STU-0653		3/8-24unf
	SWU-0553		STU-0553		7/16-24unf

※銅ワッシャ(φ10/1mm厚)2枚付属

●バンジョーサイド20° - メス凸

← バンジョー形状	ステンレス	価格(税抜)	スチール	価格(税抜)	ネジサイズ →
φ10 / サイド20°	SWU-0156	¥9,000	STU-0156	¥7,500	M10×P1.00
	SWU-0356		STU-0356		M10×P1.00 マツダ
	SWU-0656		STU-0656		3/8-24unf
	SWU-0556		STU-0556		7/16-24unf

※銅ワッシャ(φ10/1mm厚)2枚付属

●バンジョーサイド70° - メス凸

← バンジョー形状	ステンレス	価格(税抜)	スチール	価格(税抜)	ネジサイズ →
φ10 / サイド70°	SWU-0157	¥9,000	STU-0157	¥7,500	M10×P1.00
	SWU-0357		STU-0357		M10×P1.00 マツダ
	SWU-0657		STU-0657		3/8-24unf
	SWU-0557		STU-0557		7/16-24unf

※銅ワッシャ(φ10/1mm厚)2枚付属

●ロングバンジョー - メス凸

← バンジョー形状	ステンレス	価格(税抜)	スチール	価格(税抜)	ネジサイズ →
φ10 / ストレート ロング	SWU-0160	¥9,500	STU-0160	¥8,000	M10×P1.00
	SWU-0360		STU-0360		M10×P1.00 マツダ
	SWU-0660		STU-0660		3/8-24unf
	SWU-0560		STU-0560		7/16-24unf

※銅ワッシャ(φ10/1mm厚)2枚付属

●ロングバンジョー45° - メス凸

← バンジョー形状	ステンレス	価格(税抜)	スチール	価格(税抜)	ネジサイズ →
φ10 / 45° ロング	SWU-0161	¥9,500	STU-0161	¥8,000	M10×P1.00
	SWU-0361		STU-0361		M10×P1.00 マツダ
	SWU-0661		STU-0661		3/8-24unf
	SWU-0561		STU-0561		7/16-24unf

※銅ワッシャ(φ10/1mm厚)2枚付属

●ロングバンジョー90° - メス凸

← バンジョー形状	ステンレス	価格(税抜)	スチール	価格(税抜)	ネジサイズ →
φ10 / 90° ロング	SWU-0162	¥9,500	STU-0162	¥8,000	M10×P1.00
	SWU-0362		STU-0362		M10×P1.00 マツダ
	SWU-0662		STU-0662		3/8-24unf
	SWU-0562		STU-0562		7/16-24unf

※銅ワッシャ(φ10/1mm厚)2枚付属

## メス凸フィッティングホース 組み合わせラインナップ ※ブラックモークホース仕様は、品番の末尾に「B」を追加してください。

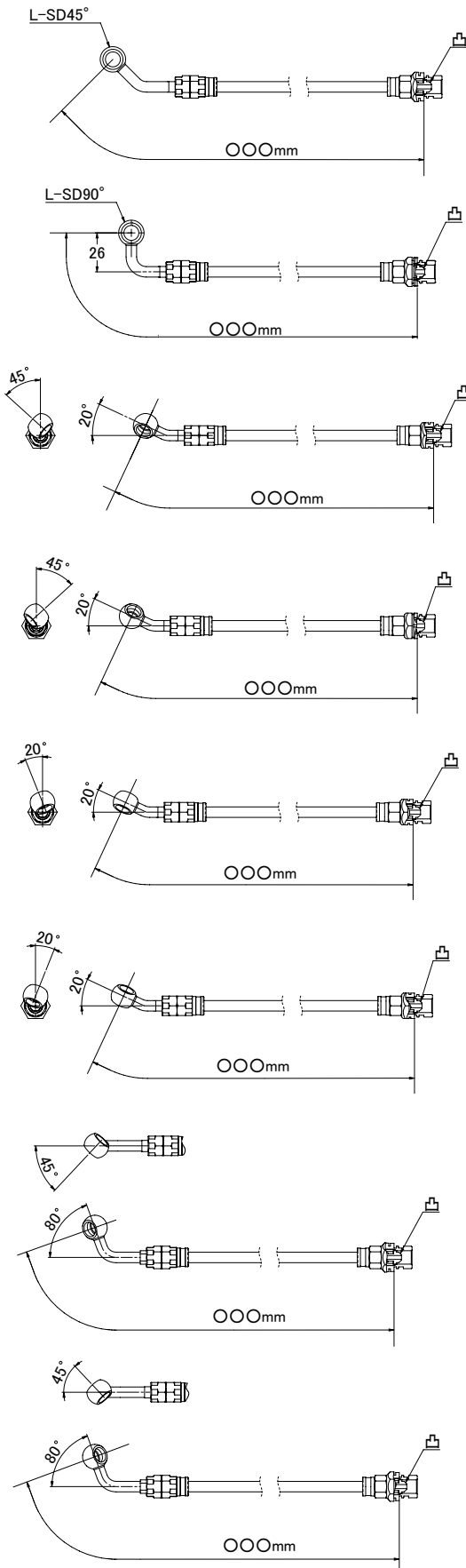

## ●ロングバンジョーサイド45° - メス凸

← バンジョー形状	ステンレス	価格(税抜)	スチール	価格(税抜)	ネジサイズ →
φ10 / サイド45° ロング	SWU-0166	¥9,500	STU-0166	¥8,000	M10×P1.00
	SWU-0366		STU-0366		M10×P1.00 マツダ
	SWU-0666		STU-0666		3/8-24unf
	SWU-0566		STU-0566		7/16-24unf

※銅ワッシャ(φ10/1mm厚)2枚付属

## ●ロングバンジョーサイド90° - メス凸

← バンジョー形状	ステンレス	価格(税抜)	スチール	価格(税抜)	ネジサイズ →
φ10 / サイド90° ロング	SWU-0167	¥9,500	STU-0167	¥8,000	M10×P1.00
	SWU-0367		STU-0367		M10×P1.00 マツダ
	SWU-0667		STU-0667		3/8-24unf
	SWU-0567		STU-0567		7/16-24unf

※銅ワッシャ(φ10/1mm厚)2枚付属

## ●バンジョータテ20°/ヒネリ右45° - メス凸

← バンジョー形状	ステンレス	価格(税抜)	スチール	価格(税抜)	ネジサイズ →
φ10 タテ20°/ヒネリ右45°	SWU-0171	¥9,500	STU-0171	¥8,000	M10×P1.00
	SWU-0371		STU-0371		M10×P1.00 マツダ
	SWU-0671		STU-0671		3/8-24unf
	SWU-0571		STU-0571		7/16-24unf

※銅ワッシャ(φ10/1mm厚)2枚付属

## ●バンジョータテ20°/ヒネリ左45° - メス凸

← バンジョー形状	ステンレス	価格(税抜)	スチール	価格(税抜)	ネジサイズ →
φ10 タテ20°/ヒネリ左45°	SWU-0172	¥9,500	STU-0172	¥8,000	M10×P1.00
	SWU-0372		STU-0372		M10×P1.00 マツダ
	SWU-0672		STU-0672		3/8-24unf
	SWU-0572		STU-0572		7/16-24unf

※銅ワッシャ(φ10/1mm厚)2枚付属

## ●バンジョータテ20°/ヒネリ右20° - メス凸

← バンジョー形状	ステンレス	価格(税抜)	スチール	価格(税抜)	ネジサイズ →
φ10 タテ20°/ヒネリ右20°	SWU-0173	¥9,500	STU-0173	¥8,000	M10×P1.00
	SWU-0373		STU-0373		M10×P1.00 マツダ
	SWU-0673		STU-0673		3/8-24unf
	SWU-0573		STU-0573		7/16-24unf

※銅ワッシャ(φ10/1mm厚)2枚付属

## ●バンジョータテ20°/ヒネリ左20° - メス凸

← バンジョー形状	ステンレス	価格(税抜)	スチール	価格(税抜)	ネジサイズ →
φ10 タテ20°/ヒネリ左20°	SWU-0174	¥9,500	STU-0174	¥8,000	M10×P1.00
	SWU-0374		STU-0374		M10×P1.00 マツダ
	SWU-0674		STU-0674		3/8-24unf
	SWU-0574		STU-0574		7/16-24unf

※銅ワッシャ(φ10/1mm厚)2枚付属

## ●ロングバンジョータテ80°/ヒネリ右45° - メス凸

← バンジョー形状	ステンレス	価格(税抜)	スチール	価格(税抜)	ネジサイズ →
φ10 ロング タテ80°/ヒネリ右45°	SWU-0181	¥10,000	STU-0181	¥8,500	M10×P1.00
	SWU-0381		STU-0381		M10×P1.00 マツダ
	SWU-0681		STU-0681		3/8-24unf
	SWU-0581		STU-0581		7/16-24unf

※銅ワッシャ(φ10/1mm厚)2枚付属

## ●ロングバンジョータテ80°/ヒネリ左45° - メス凸

← バンジョー形状	ステンレス	価格(税抜)	スチール	価格(税抜)	ネジサイズ →
φ10 ロング タテ80°/ヒネリ左45°	SWU-0182	¥10,000	STU-0182	¥8,500	M10×P1.00
	SWU-0382		STU-0382		M10×P1.00 マツダ
	SWU-0682		STU-0682		3/8-24unf
	SWU-0582		STU-0582		7/16-24unf

※銅ワッシャ(φ10/1mm厚)2枚付属

メス凸フィッティングホース 組み合わせラインナップ ※ブラックスモークホース仕様は、品番の末尾に「B」を追加してください。

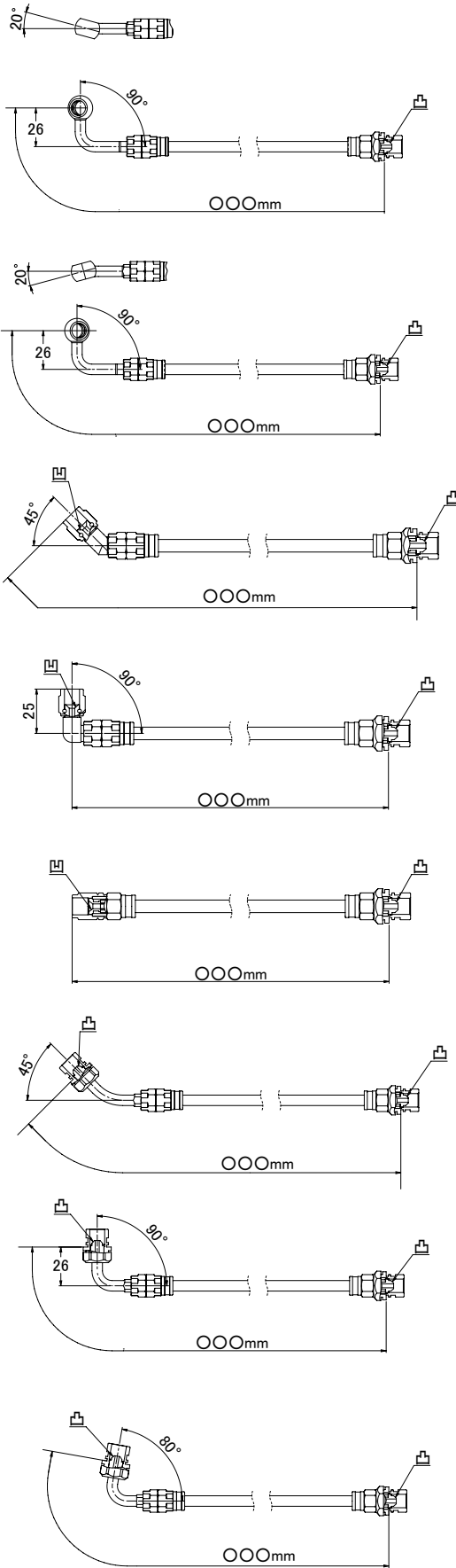

●ロングパンジョータテ90°/ヒネリ右20° - メス凸

← パンジョー形状	ステンレス	価格(税抜)	スチール	価格(税抜)	ネジサイズ →
φ10 ロング タテ90°/ヒネリ右20°	SWU-0183	¥10,000	STU-0183	¥8,500	M10×P1.00
	SWU-0383		STU-0383		M10×P1.00 マツダ
	SWU-0683		STU-0683		3/8-24unf
	SWU-0583		STU-0583		7/16-24unf

※銅ワッシャ(φ10/1mm厚)2枚付属

●ロングパンジョータテ90°/ヒネリ左20° - メス凸

← パンジョー形状	ステンレス	価格(税抜)	スチール	価格(税抜)	ネジサイズ →
φ10 ロング タテ90°/ヒネリ左20°	SWU-0184	¥10,000	STU-0184	¥8,500	M10×P1.00
	SWU-0384		STU-0384		M10×P1.00 マツダ
	SWU-0684		STU-0684		3/8-24unf
	SWU-0584		STU-0584		7/16-24unf

※銅ワッシャ(φ10/1mm厚)2枚付属

●フォージ45° - メス凸

← ネジサイズ	ステンレス	価格(税抜)	スチール	価格(税抜)	ネジサイズ →
AN3メス	SWU-0191	¥15,000	—	—	M10×P1.00
	SWU-0391				M10×P1.00 マツダ
	SWU-0691				3/8-24unf
	SWU-0591				7/16-24unf

●フォージ90° - メス凸

← ネジサイズ	ステンレス	価格(税抜)	スチール	価格(税抜)	ネジサイズ →
AN3メス	SWU-0192	¥15,000	—	—	M10×P1.00
	SWU-0392				M10×P1.00 マツダ
	SWU-0692				3/8-24unf
	SWU-0592				7/16-24unf

●ストレート凹 - メス凸

← ネジサイズ	ステンレス	価格(税抜)	スチール	価格(税抜)	ネジサイズ →
AN3メス	SWU-0115	¥9,000	—	—	M10×P1.00
	SWU-0315				M10×P1.00 マツダ
	SWU-0615				3/8-24unf
	SWU-0515				7/16-24unf

●ベント45° - メス凸

← ネジサイズ	ステンレス	価格(税抜)	スチール	価格(税抜)	ネジサイズ →
M10×P1.00	SWU-2001	¥10,500	STU-2001	¥8,500	M10×P1.00
	SWU-2003		STU-2003		M10×P1.00 マツダ
	SWU-2006		STU-2006		3/8-24unf
	SWU-2005		STU-2005		7/16-24unf

●ベント90° - メス凸

← ネジサイズ	ステンレス	価格(税抜)	スチール	価格(税抜)	ネジサイズ →
M10×P1.00	SWU-2101	¥10,500	STU-2101	¥8,500	M10×P1.00
	SWU-2103		STU-2103		M10×P1.00 マツダ
	SWU-2106		STU-2106		3/8-24unf
	SWU-2105		STU-2105		7/16-24unf

●ベント100° - メス凸

← ネジサイズ	ステンレス	価格(税抜)	スチール	価格(税抜)	ネジサイズ →
M10×P1.00	SWU-2201	¥10,500	STU-2201	¥8,500	M10×P1.00
	SWU-2203		STU-2203		M10×P1.00 マツダ
	SWU-2206		STU-2206		3/8-24unf
	SWU-2205		STU-2205		7/16-24unf

## メス凹フィッティングホース 組み合わせラインナップ

※ブラックスモークホース仕様は、品番の末尾に「B」を追加してください。

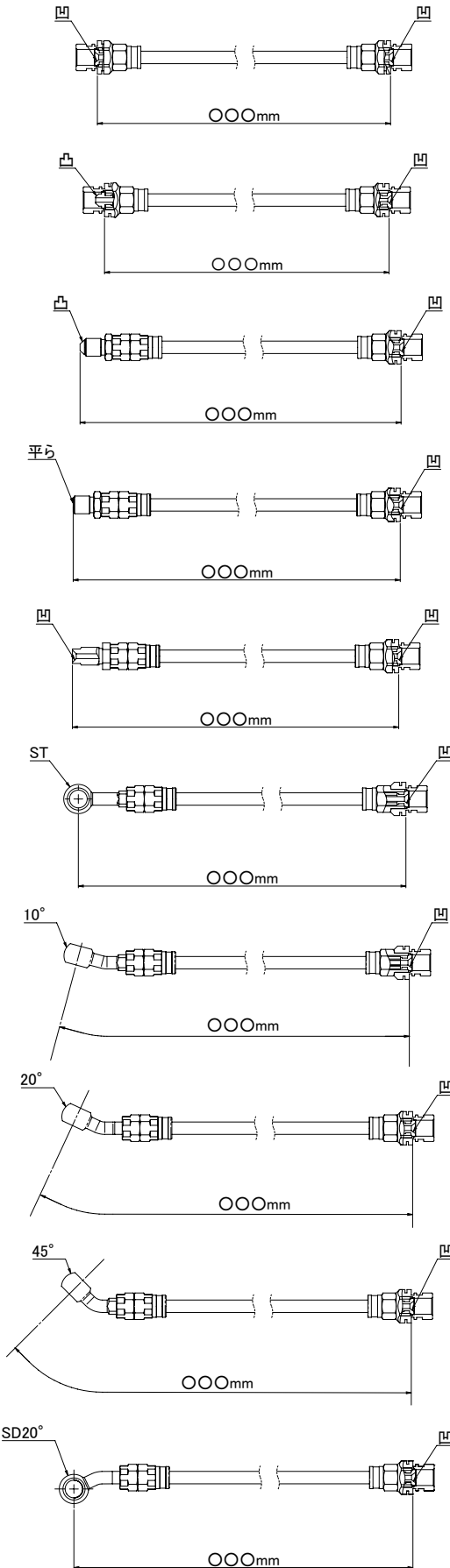

## ●メス凹 - メス凹

← ネジサイズ	ステンレス	価格(税抜)	スチール	価格(税抜)	ネジサイズ →
M10×P1.00	SWU-0202	¥9,000	STU-0202	¥7,500	M10×P1.00
3/8-24unf	SWU-0707		STU-0707		3/8-24unf

## ●メス凸 - メス凹

← ネジサイズ	ステンレス	価格(税抜)	スチール	価格(税抜)	ネジサイズ →
M10×P1.00	SWU-0201	¥9,000	STU-0201	¥7,500	M10×P1.00
M10×P1.00 マツダ	SWU-0302		STU-0302		
3/8-24unf	SWU-0706		STU-0706		
7/16-24unf	SWU-0705		STU-0705		
					3/8-24unf

## ●オス凸 - メス凹

← ネジサイズ	ステンレス	価格(税抜)	スチール	価格(税抜)	ネジサイズ →
M10×P1.00	SWU-0230	¥9,000	STU-0230	¥7,500	M10×P1.00
	SWU-0730		STU-0730		3/8-24unf

## ●オス凸先端加工 - メス凹

← ネジサイズ	ステンレス	価格(税抜)	スチール	価格(税抜)	ネジサイズ →
M10×P1.00	SWU-0231	¥9,000	STU-0231	¥7,500	M10×P1.00
	SWU-0731		STU-0731		3/8-24unf

※銅ワッシャ(φ10/1mm厚)1枚付属

## ●オス凹 - メス凹

← ネジサイズ	ステンレス	価格(税抜)	スチール	価格(税抜)	ネジサイズ →
M10×P1.00	SWU-0232	¥9,000	STU-0232	¥7,500	M10×P1.00
	SWU-0732		STU-0732		3/8-24unf

## ●バンジョー - メス凹

← バンジョー形状	ステンレス	価格(税抜)	スチール	価格(税抜)	ネジサイズ →
φ10 / ストレート	SWU-0250	¥9,000	STU-0250	¥7,500	M10×P1.00
	SWU-0750		STU-0750		3/8-24unf

※銅ワッシャ(φ10/1mm厚)2枚付属

## ●バンジョー10° - メス凹

← バンジョー形状	ステンレス	価格(税抜)	スチール	価格(税抜)	ネジサイズ →
φ10 / 10°	SWU-0251	¥9,000	STU-0251	¥7,500	M10×P1.00
	SWU-0751		STU-0751		3/8-24unf

※銅ワッシャ(φ10/1mm厚)2枚付属

## ●バンジョー10° - メス凹

← バンジョー形状	ステンレス	価格(税抜)	スチール	価格(税抜)	ネジサイズ →
φ10 / 10°	SWU-0252	¥9,000	STU-0252	¥7,500	M10×P1.00
	SWU-0752		STU-0752		3/8-24unf

※銅ワッシャ(φ10/1mm厚)2枚付属

## ●バンジョー45° - メス凹

← バンジョー形状	ステンレス	価格(税抜)	スチール	価格(税抜)	ネジサイズ →
φ10 / 45°	SWU-0253	¥9,000	STU-0253	¥7,500	M10×P1.00
	SWU-0753		STU-0753		3/8-24unf

※銅ワッシャ(φ10/1mm厚)2枚付属

## ●バンジョーサイド20° - メス凹

← バンジョー形状	ステンレス	価格(税抜)	スチール	価格(税抜)	ネジサイズ →
φ10 / サイド20°	SWU-0256	¥9,000	STU-0256	¥7,500	M10×P1.00
	SWU-0756		STU-0756		3/8-24unf

※銅ワッシャ(φ10/1mm厚)2枚付属

**メス凹フィッティングホース 組み合わせラインナップ** ※ブラックスモークホース仕様は、品番の末尾に「B」を追加してください。

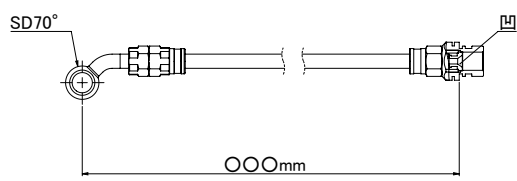

●バンジョーサイド20° - メス凹

← バンジョー形状	ステンレス	価格(税抜)	スチール	価格(税抜)	ネジサイズ →
φ10 / サイド20°	SWU-0257	¥9,000	STU-0257	¥7,500	M10×P1.00
	SWU-0757		STU-0757		3/8-24unf

※銅ワッシャ(φ10/1mm厚)2枚付属

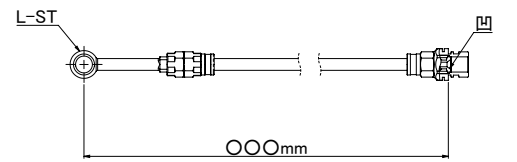

●ロングバンジョー - メス凹

← バンジョー形状	ステンレス	価格(税抜)	スチール	価格(税抜)	ネジサイズ →
φ10 / ストレート ロング	SWU-0260	¥9,500	STU-0260	¥8,000	M10×P1.00
	SWU-0760		STU-0760		3/8-24unf

※銅ワッシャ(φ10/1mm厚)2枚付属

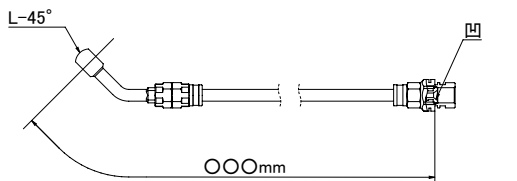

●ロングバンジョー45° - メス凹

← バンジョー形状	ステンレス	価格(税抜)	スチール	価格(税抜)	ネジサイズ →
φ10 / 45° ロング	SWU-0261	¥9,500	STU-0261	¥8,000	M10×P1.00
	SWU-0761		STU-0761		3/8-24unf

※銅ワッシャ(φ10/1mm厚)2枚付属

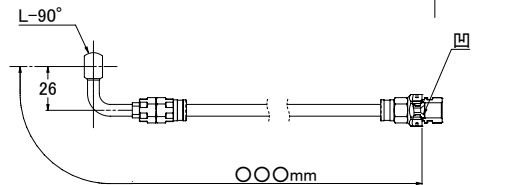

●ロングバンジョー90° - メス凹

← バンジョー形状	ステンレス	価格(税抜)	スチール	価格(税抜)	ネジサイズ →
φ10 / 90° ロング	SWU-0262	¥9,500	STU-0262	¥8,000	M10×P1.00
	SWU-0762		STU-0762		3/8-24unf

※銅ワッシャ(φ10/1mm厚)2枚付属

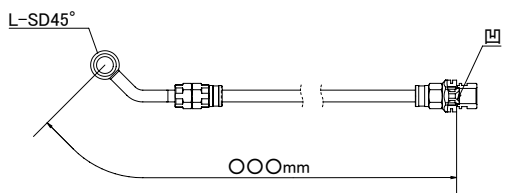

●ロングバンジョーサイド45° - メス凹

← バンジョー形状	ステンレス	価格(税抜)	スチール	価格(税抜)	ネジサイズ →
φ10 / サイド45° ロング	SWU-0266	¥9,500	STU-0266	¥8,000	M10×P1.00
	SWU-0766		STU-0766		3/8-24unf

※銅ワッシャ(φ10/1mm厚)2枚付属

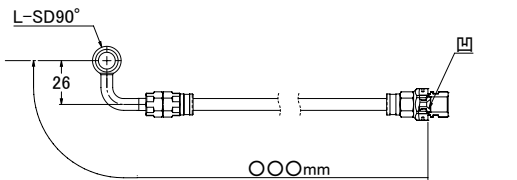

●ロングバンジョーサイド90° - メス凹

← バンジョー形状	ステンレス	価格(税抜)	スチール	価格(税抜)	ネジサイズ →
φ10 / サイド90° ロング	SWU-0267	¥9,500	STU-0267	¥8,000	M10×P1.00
	SWU-0767		STU-0767		3/8-24unf

※銅ワッシャ(φ10/1mm厚)2枚付属

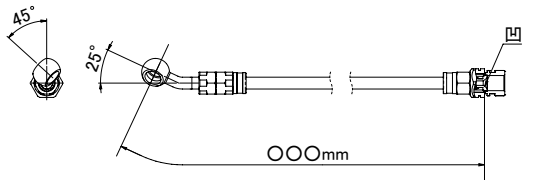

●バンジョータテ20°/ヒネリ右45° - メス凹

← バンジョー形状	ステンレス	価格(税抜)	スチール	価格(税抜)	ネジサイズ →
φ10 タテ20°/ヒネリ右45°	SWU-0271	¥9,500	STU-0271	¥8,000	M10×P1.00
	SWU-0771		STU-0771		3/8-24unf

※銅ワッシャ(φ10/1mm厚)2枚付属

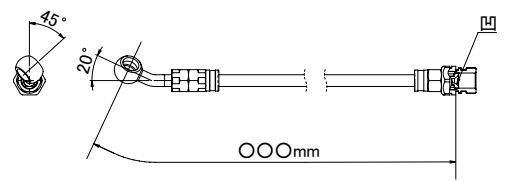

●バンジョータテ20°/ヒネリ左45° - メス凹

← バンジョー形状	ステンレス	価格(税抜)	スチール	価格(税抜)	ネジサイズ →
φ10 タテ20°/ヒネリ左45°	SWU-0272	¥9,500	STU-0272	¥8,000	M10×P1.00
	SWU-0772		STU-0772		3/8-24unf

※銅ワッシャ(φ10/1mm厚)2枚付属

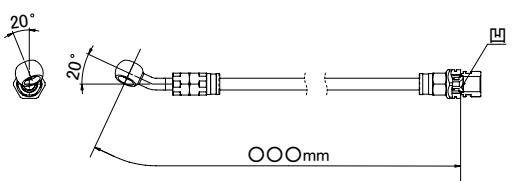

●バンジョータテ20°/ヒネリ右20° - メス凹

← バンジョー形状	ステンレス	価格(税抜)	スチール	価格(税抜)	ネジサイズ →
φ10 タテ20°/ヒネリ右20°	SWU-0273	¥9,500	STU-0273	¥8,000	M10×P1.00
	SWU-0773		STU-0773		3/8-24unf

※銅ワッシャ(φ10/1mm厚)2枚付属

## メス凹フィッティングホース 組み合わせラインナップ

※ブラックスモークホース仕様は、品番の末尾に「B」を追加してください。

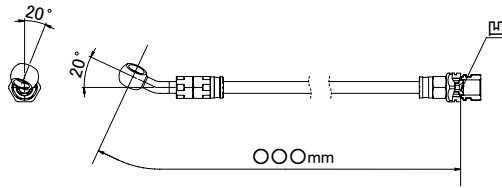

## ●バンジョータテ20°/ヒネリ左20° - メス凹

← バンジョー形状	ステンレス	価格(税抜)	スチール	価格(税抜)	ネジサイズ →
φ10	SWU-0274	¥9,500	STU-0274	¥8,000	M10×P1.00
タテ20°/ヒネリ左20°	SWU-0774		STU-0774		3/8-24unf

※銅ワッシャ(φ10/1mm厚)2枚付属

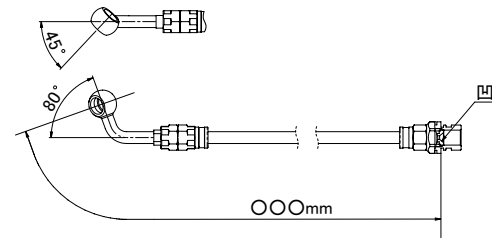

## ●バンジョータテ80°/ヒネリ右45° - メス凹

← バンジョー形状	ステンレス	価格(税抜)	スチール	価格(税抜)	ネジサイズ →
φ10 ロング	SWU-0281	¥10,000	STU-0281	¥8,500	M10×P1.00
タテ80°/ヒネリ右45°	SWU-0781		STU-0781		3/8-24unf

※銅ワッシャ(φ10/1mm厚)2枚付属

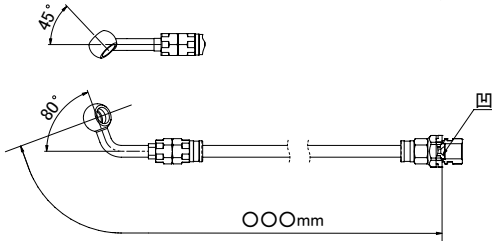

## ●バンジョータテ80°/ヒネリ左45° - メス凹

← バンジョー形状	ステンレス	価格(税抜)	スチール	価格(税抜)	ネジサイズ →
φ10 ロング	SWU-0282	¥10,000	STU-0282	¥8,500	M10×P1.00
タテ80°/ヒネリ左45°	SWU-0782		STU-0782		3/8-24unf

※銅ワッシャ(φ10/1mm厚)2枚付属

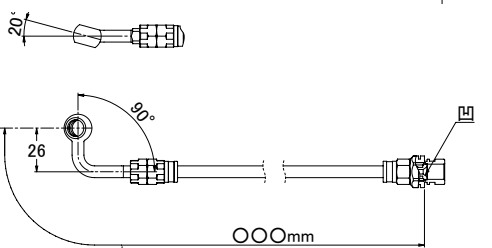

## ●バンジョータテ90°/ヒネリ右20° - メス凹

← バンジョー形状	ステンレス	価格(税抜)	スチール	価格(税抜)	ネジサイズ →
φ10 ロング	SWU-0283	¥10,000	STU-0283	¥8,500	M10×P1.00
タテ90°/ヒネリ右20°	SWU-0783		STU-0783		3/8-24unf

※銅ワッシャ(φ10/1mm厚)2枚付属

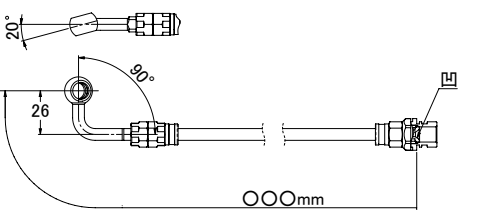

## ●バンジョータテ90°/ヒネリ左20° - メス凹

← バンジョー形状	ステンレス	価格(税抜)	スチール	価格(税抜)	ネジサイズ →
φ10 ロング	SWU-0284	¥10,000	STU-0284	¥8,500	M10×P1.00
タテ90°/ヒネリ左20°	SWU-0784		STU-0784		3/8-24unf

※銅ワッシャ(φ10/1mm厚)2枚付属

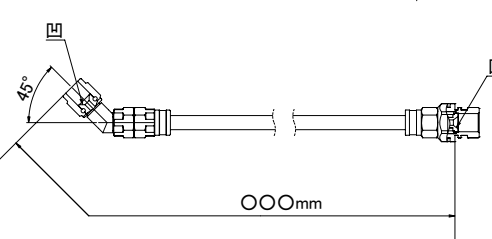

## ●フォージ45° - メス凹

← ネジサイズ	ステンレス	価格(税抜)	スチール	価格(税抜)	ネジサイズ →
AN3メス	SWU-0291	¥15,000	—	—	M10×P1.00
	SWU-0791		3/8-24unf		

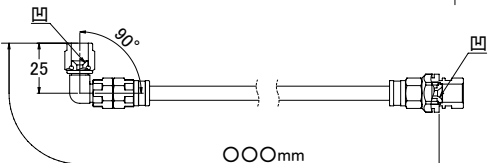

## ●フォージ90° - メス凹

← ネジサイズ	ステンレス	価格(税抜)	スチール	価格(税抜)	ネジサイズ →
AN3メス	SWU-0292	¥15,000	—	—	M10×P1.00
	SWU-0792		3/8-24unf		

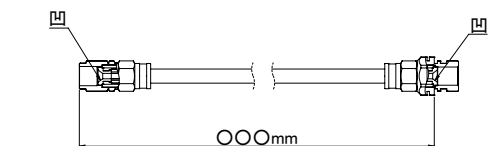

## ●ストレート凹 - メス凹

← ネジサイズ	ステンレス	価格(税抜)	スチール	価格(税抜)	ネジサイズ →
AN3メス	SWU-0215	¥9,000	—	—	M10×P1.00
	SWU-0715		3/8-24unf		



**メス凹フィッティングホース 組み合わせラインナップ** ※ブラックスモークホース仕様は、品番の末尾に「B」を追加してください。

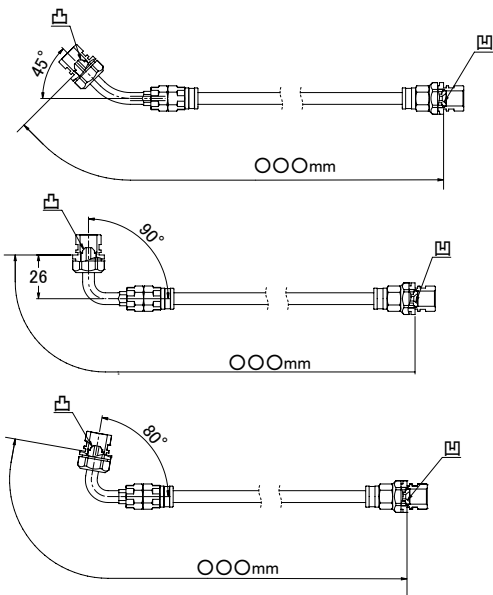

●ベント45° - メス凹

← ネジサイズ	ステンレス	価格(税抜)	スチール	価格(税抜)	ネジサイズ →
M10×P1.00	SWU-2002 SWU-2007	¥10,500	STU-2002 STU-2007	¥8,500	M10×P1.00 3/8-24unf

●ベント90° - メス凹

← ネジサイズ	ステンレス	価格(税抜)	スチール	価格(税抜)	ネジサイズ →
M10×P1.00	SWU-2102 SWU-2107	¥10,500	STU-2102 STU-2107	¥8,500	M10×P1.00 3/8-24unf

●ベント100° - メス凹

← ネジサイズ	ステンレス	価格(税抜)	スチール	価格(税抜)	ネジサイズ →
M10×P1.00	SWU-2202 SWU-2207	¥10,500	STU-2202 STU-2207	¥8,500	M10×P1.00 3/8-24unf

**ベントチューブフィッティングホース 組み合わせラインナップ** ※ブラックスモークホース仕様は、品番の末尾に「B」を追加してください。

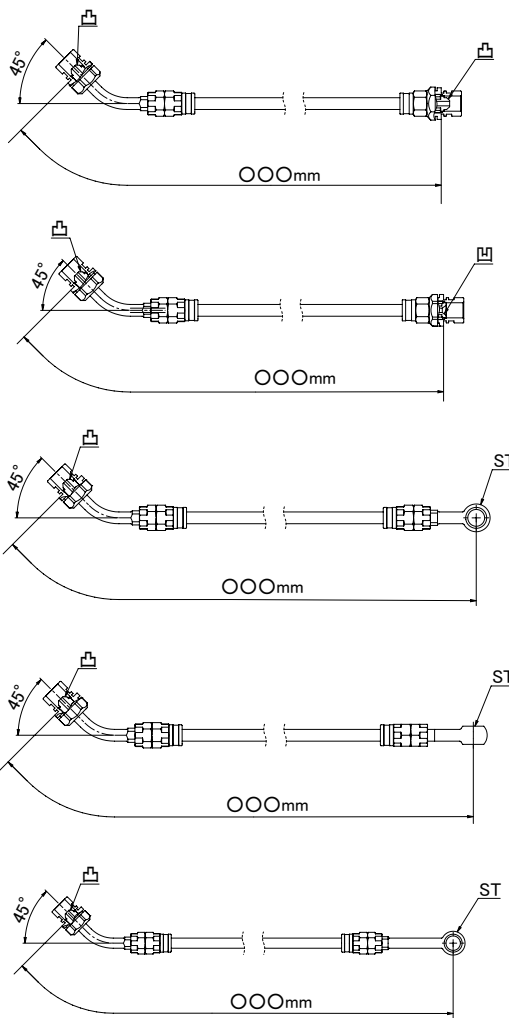

●ベント45° - メス凸

← ネジサイズ	ステンレス	価格(税抜)	スチール	価格(税抜)	ネジサイズ →
M10×P1.00	SWU-2001 SWU-2003 SWU-2006 SWU-2005	¥10,500	STU-2001 STU-2003 STU-2006 STU-2005	¥8,500	M10×P1.00 M10×P1.00 マツダ 3/8-24unf 7/16-24unf

●ベント45° - メス凹

← ネジサイズ	ステンレス	価格(税抜)	スチール	価格(税抜)	ネジサイズ →
M10×P1.00	SWU-2002 SWU-2007	¥10,500	STU-2002 STU-2007	¥8,500	M10×P1.00 3/8-24unf

●ベント45° - バンジーストレート

← ネジサイズ	ステンレス	価格(税抜)	スチール	価格(税抜)	バンジースhape →
M10×P1.00	SWU-205S	¥11,000	STU-205S	¥9,000	φ10 / ヒネリ90°

※銅ワッシャ(φ10/1mm厚)2枚付属

●ベント45° - バンジーストレート

← ネジサイズ	ステンレス	価格(税抜)	スチール	価格(税抜)	バンジースhape →
M10×P1.00	SWU-205F	¥11,000	STU-205F	¥9,000	φ10 / ヒネリ0°

※銅ワッシャ(φ10/1mm厚)2枚付属

●ベント45° - ロングバンジーストレート

← ネジサイズ	ステンレス	価格(税抜)	スチール	価格(税抜)	バンジースhape →
M10×P1.00	SWU-206S	¥11,500	STU-206S	¥9,500	φ10 / ヒネリ90°ロング

※銅ワッシャ(φ10/1mm厚)2枚付属

## ベントチューブフィッティングホース 組み合わせラインナップ

※ブラックスモークホース仕様は、品番の末尾に「B」を追加してください。

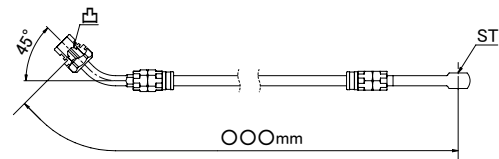

## ●ベント45° - ロングバンジョーストレート

← ネジサイズ	ステンレス	価格(税抜)	スチール	価格(税抜)	バンジョー形状 →
M10×P1.00	SWU-206F	¥11,500	STU-206F	¥9,500	φ10 / ヒネリ0°ロング

※銅ワッシャ(φ10/1mm厚)2枚付属

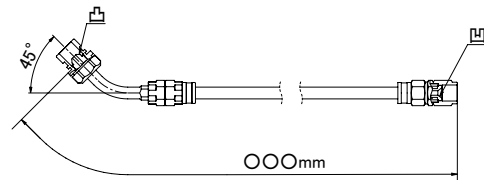

## ●ベント45° - ストレート凹

← ネジサイズ	ステンレス	価格(税抜)	スチール	価格(税抜)	ネジサイズ →
M10×P1.00	SWU-2015	¥10,500	—	—	AN3×ス

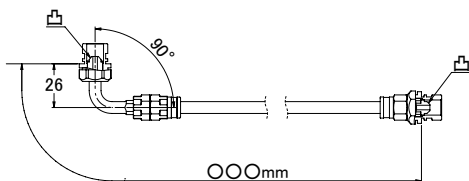

## ●ベント90° - メス凸

← ネジサイズ	ステンレス	価格(税抜)	スチール	価格(税抜)	ネジサイズ →
M10×P1.00	SWU-2101	¥10,500	STU-2101	¥8,500	M10×P1.00
	SWU-2103		STU-2103		M10×P1.00 マツダ
	SWU-2106		STU-2106		3/8-24unf
	SWU-2105		STU-2105		7/16-24unf

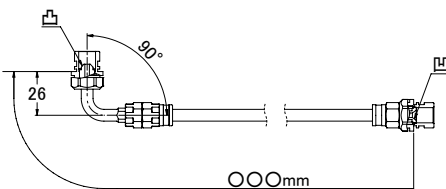

## ●ベント90° - メス凹

← ネジサイズ	ステンレス	価格(税抜)	スチール	価格(税抜)	ネジサイズ →
M10×P1.00	SWU-2102 SWU-2107	¥10,500	STU-2102 STU-2107	¥8,500	M10×P1.00 3/8-24unf

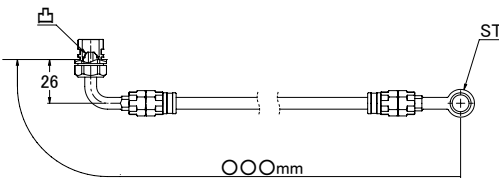

## ●ベント90° - バンジョーストレート

← ネジサイズ	ステンレス	価格(税抜)	スチール	価格(税抜)	バンジョー形状 →
M10×P1.00	SWU-215S	¥11,000	STU-215S	¥9,000	φ10 / ヒネリ90°

※銅ワッシャ(φ10/1mm厚)2枚付属

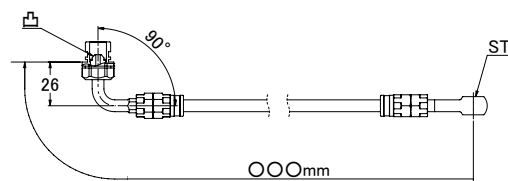

## ●ベント90° - バンジョーストレート

← ネジサイズ	ステンレス	価格(税抜)	スチール	価格(税抜)	バンジョー形状 →
M10×P1.00	SWU-215F	¥11,000	STU-215F	¥9,000	φ10 / ヒネリ0°

※銅ワッシャ(φ10/1mm厚)2枚付属

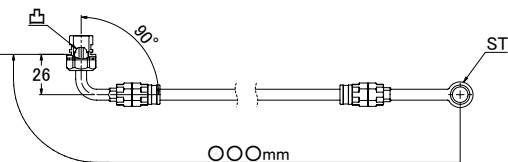

## ●ベント90° - ロングバンジョーストレート

← ネジサイズ	ステンレス	価格(税抜)	スチール	価格(税抜)	バンジョー形状 →
M10×P1.00	SWU-216S	¥11,500	STU-216S	¥9,500	φ10 / ヒネリ90°ロング

※銅ワッシャ(φ10/1mm厚)2枚付属

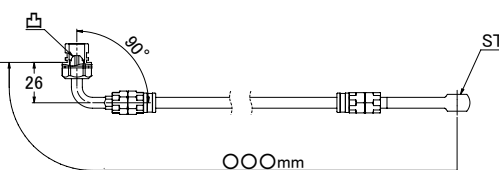

## ●ベント90° - ロングバンジョーストレート

← ネジサイズ	ステンレス	価格(税抜)	スチール	価格(税抜)	バンジョー形状 →
M10×P1.00	SWU-216F	¥11,500	STU-216F	¥9,500	φ10 / ヒネリ0°ロング

※銅ワッシャ(φ10/1mm厚)2枚付属

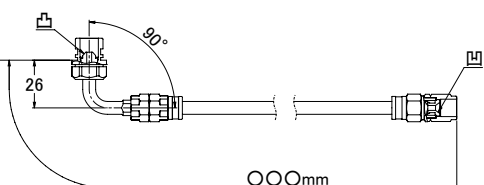

## ●ベント90° - ストレート凹

← ネジサイズ	ステンレス	価格(税抜)	スチール	価格(税抜)	ネジサイズ →
M10×P1.00	SWU-2115	¥10,500	—	—	AN3×ス

**ベントチューブフィッティングホース 組み合わせラインナップ** ※ブラックスモークホース仕様は、品番の末尾に「B」を追加してください。

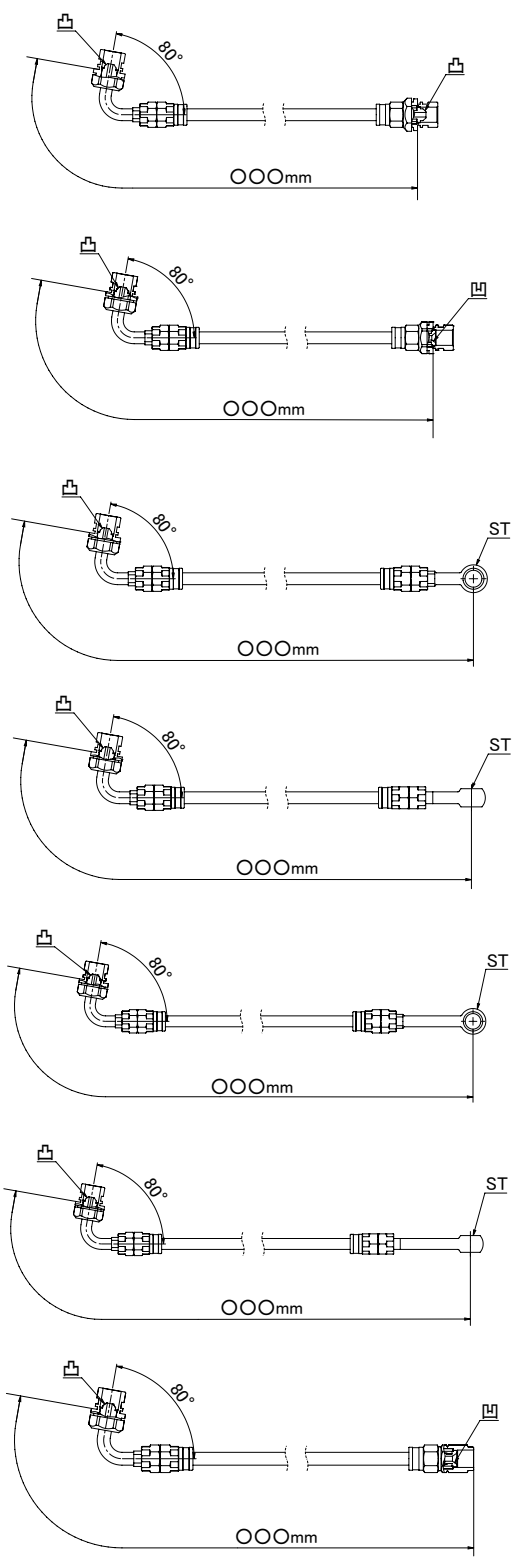

●ベント100° - メス凸

← ネジサイズ	ステンレス	価格(税抜)	スチール	価格(税抜)	ネジサイズ →
M10×P1.00	SWU-2201	¥10,500	STU-2201	¥8,500	M10×P1.00
	SWU-2203		STU-2203		M10×P1.00 マツダ
	SWU-2206		STU-2206		3/8-24unf
	SWU-2205		STU-2205		7/16-24unf

●ベント100° - メス凹

← ネジサイズ	ステンレス	価格(税抜)	スチール	価格(税抜)	ネジサイズ →
M10×P1.00	SWU-2202	¥10,500	STU-2202	¥8,500	M10×P1.00
	SWU-2207		STU-2207		3/8-24unf

●ベント100° - パンジョーストレート

← ネジサイズ	ステンレス	価格(税抜)	スチール	価格(税抜)	パンジョー形状 →
M10×P1.00	SWU-225S	¥11,000	STU-225S	¥9,000	φ10 / ヒネリ90°

※銅ワッシャ(φ10/1mm厚)2枚付属

●ベント100° - パンジョーストレート

← ネジサイズ	ステンレス	価格(税抜)	スチール	価格(税抜)	パンジョー形状 →
M10×P1.00	SWU-225F	¥11,000	STU-225F	¥9,000	φ10 / ヒネリ0°

※銅ワッシャ(φ10/1mm厚)2枚付属

●ベント100° - ロングパンジョーストレート

← ネジサイズ	ステンレス	価格(税抜)	スチール	価格(税抜)	パンジョー形状 →
M10×P1.00	SWU-226S	¥11,500	STU-226S	¥9,500	φ10 / ヒネリ90°ロング

※銅ワッシャ(φ10/1mm厚)2枚付属

●ベント100° - ロングパンジョーストレート

← ネジサイズ	ステンレス	価格(税抜)	スチール	価格(税抜)	パンジョー形状 →
M10×P1.00	SWU-226F	¥11,500	STU-226F	¥9,500	φ10 / ヒネリ0°ロング

※銅ワッシャ(φ10/1mm厚)2枚付属

●ベント100° - ストレート凹

← ネジサイズ	ステンレス	価格(税抜)	スチール	価格(税抜)	ネジサイズ →
M10×P1.00	SWU-2215	¥10,500	—	—	AN3メス

## ストレートフィッティングホース(#3)

AN3規格に準拠したホースエンドで、様々な継手パーツと組み合わせることにより、オリジナルの油圧回路を構成することができます。特にブレーキラインやクラッチラインの取り回しの変更やその他設定が必要な場合など、油圧回路を自在に構成することが可能です。



### ■各種アダプター使用例…P39～

[SW-N-2]  
Uクリップ  
 [SW-FA100#]  
フレアナットアダプター  
 [SWU-1515]  
オーダーホース  
(ストレート凹 - ストレート凹)  
 [SW-CA3#]  
キャリバーアダプター

### ■ホースエンドの組み合わせ・使用例…P36～

[SWU-1591]  
オーダーホース  
(ストレート凹 - フォージ45°)  
 [SW-B##]  
バンジョーアダプター  
 [SW-BB3##]  
バンジョーボルト  
 [SW-1#1#]  
クラッシュワッシャ  
(銅/アルミ)

## ストレートフィッティングホース 組み合わせラインナップ

※ブラックスモークホース仕様は、品番の末尾に「B」を追加してください。

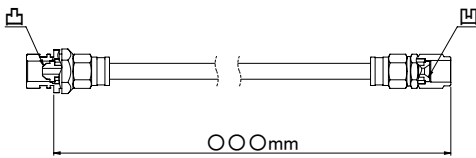

### ●メス凸 - ストレート凹

← ネジサイズ	ステンレス	価格(税抜)	スチール	価格(税抜)	ネジサイズ →
M10×P1.00	SWU-0115	¥9,000	—	—	AN3メス
M10×P1.00 マツダ	SWU-0315				
3/8-24unf	SWU-0615				
7/16-24unf	SWU-0515				

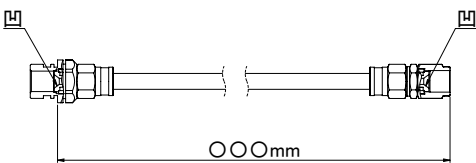

### ●メス凹 - ストレート凹

← ネジサイズ	ステンレス	価格(税抜)	スチール	価格(税抜)	ネジサイズ →
M10×P1.00	SWU-0215	¥9,000	—	—	AN3メス
3/8-24unf	SWU-0715				

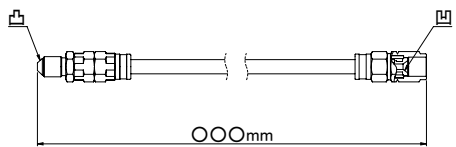

### ●オス凸 - ストレート凹

← ネジサイズ	ステンレス	価格(税抜)	スチール	価格(税抜)	ネジサイズ →
M10×P1.00	SWU-1530	¥9,000	—	—	AN3メス

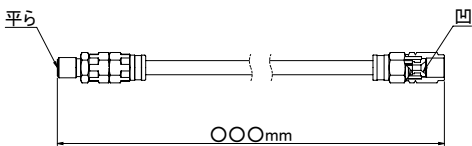

### ●オス凸先端加工 - ストレート凹

← ネジサイズ	ステンレス	価格(税抜)	スチール	価格(税抜)	ネジサイズ →
M10×P1.00	SWU-1531	¥9,000	—	—	AN3メス

※銅ワッシャ(φ10/1mm厚)1枚付属

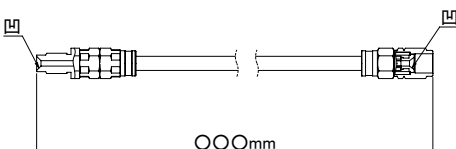

### ●オス凹 - ストレート凹

← ネジサイズ	ステンレス	価格(税抜)	スチール	価格(税抜)	ネジサイズ →
M10×P1.00	SWU-1532	¥9,000	—	—	AN3メス



**ストレートフィッティングホース 組み合わせラインナップ** ※ブラックモークホース仕様は、品番の末尾に「B」を追加してください。

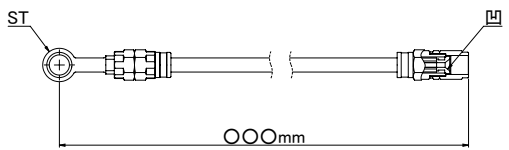

●バンジョー - ストレート凹

← バンジョー形状	ステンレス	価格(税抜)	スチール	価格(税抜)	ネジサイズ →
φ10 / ストレート	SWU-1550	¥9,000	—	—	AN3メス

※鋼ワッシャ(φ10/1mm厚)2枚付属

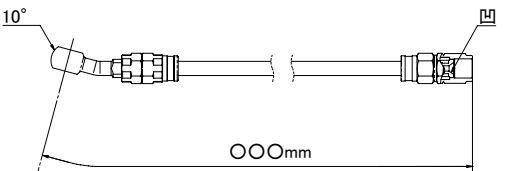

●バンジョー10° - ストレート凹

← バンジョー形状	ステンレス	価格(税抜)	スチール	価格(税抜)	ネジサイズ →
φ10 / 10°	SWU-1551	¥9,000	—	—	AN3メス

※鋼ワッシャ(φ10/1mm厚)2枚付属

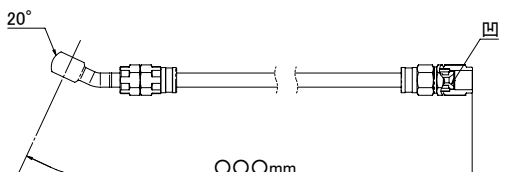

●バンジョー20° - ストレート凹

← バンジョー形状	ステンレス	価格(税抜)	スチール	価格(税抜)	ネジサイズ →
φ10 / 20°	SWU-1552	¥9,000	—	—	AN3メス

※鋼ワッシャ(φ10/1mm厚)2枚付属

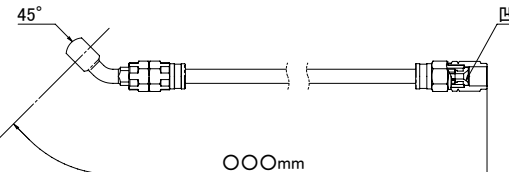

●バンジョー45° - ストレート凹

← バンジョー形状	ステンレス	価格(税抜)	スチール	価格(税抜)	ネジサイズ →
φ10 / 45°	SWU-1553	¥9,000	—	—	AN3メス

※鋼ワッシャ(φ10/1mm厚)2枚付属

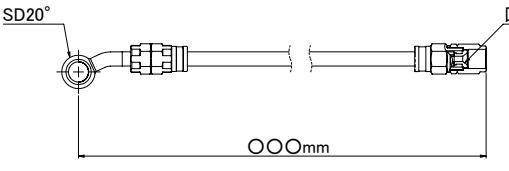

●バンジョーサイド20° - ストレート凹

← バンジョー形状	ステンレス	価格(税抜)	スチール	価格(税抜)	ネジサイズ →
φ10 / サイド20°	SWU-1556	¥9,000	—	—	AN3メス

※鋼ワッシャ(φ10/1mm厚)2枚付属

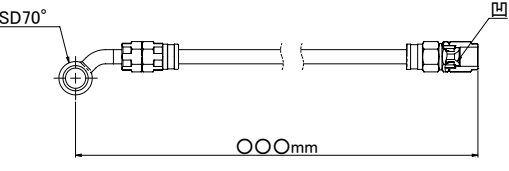

●バンジョーサイド70° - ストレート凹

← バンジョー形状	ステンレス	価格(税抜)	スチール	価格(税抜)	ネジサイズ →
φ10 / サイド70°	SWU-1557	¥9,000	—	—	AN3メス

※鋼ワッシャ(φ10/1mm厚)2枚付属

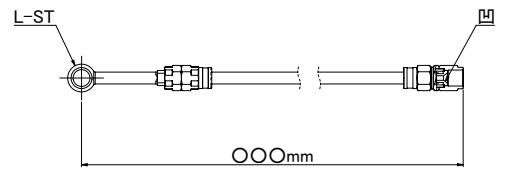

●ロングバンジョーストレート - ストレート凹

← バンジョー形状	ステンレス	価格(税抜)	スチール	価格(税抜)	ネジサイズ →
φ10 / ストレート ロング	SWU-1560	¥9,500	—	—	AN3メス

※鋼ワッシャ(φ10/1mm厚)2枚付属

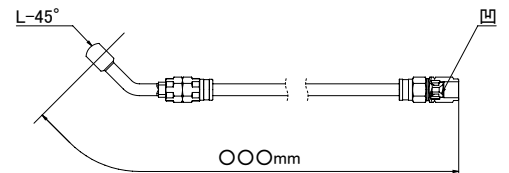

●ロングバンジョー45° - ストレート凹

← バンジョー形状	ステンレス	価格(税抜)	スチール	価格(税抜)	ネジサイズ →
φ10 / 45° ロング	SWU-1561	¥9,500	—	—	AN3メス

※鋼ワッシャ(φ10/1mm厚)2枚付属

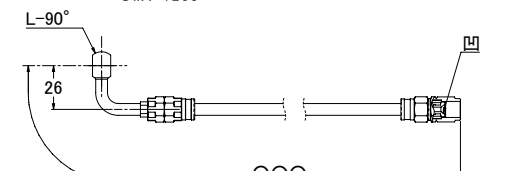

●ロングバンジョー90° - ストレート凹

← バンジョー形状	ステンレス	価格(税抜)	スチール	価格(税抜)	ネジサイズ →
φ10 / 90° ロング	SWU-1562	¥9,500	—	—	AN3メス

※鋼ワッシャ(φ10/1mm厚)2枚付属

## ストレートフィッティングホース 組み合わせラインナップ

※ブラックモークホース仕様は、品番の末尾に「B」を追加してください。

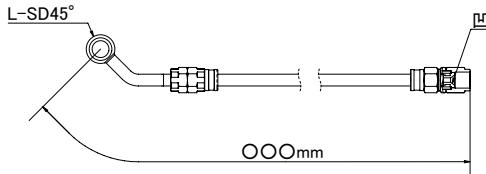

## ●ロングバンジョーサイド45° - ストレート凹

← バンジョー形状	ステンレス	価格(税抜)	スチール	価格(税抜)	ネジサイズ →
φ10 / サイド45° ロング	SWU-1566	¥9,500	—	—	AN3メス

※銅ワッシャ(φ10/1mm厚)2枚付属

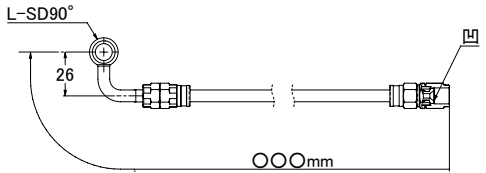

## ●ロングバンジョーサイド90° - ストレート凹

← バンジョー形状	ステンレス	価格(税抜)	スチール	価格(税抜)	ネジサイズ →
φ10 / サイド90° ロング	SWU-1567	¥9,500	—	—	AN3メス

※銅ワッシャ(φ10/1mm厚)2枚付属

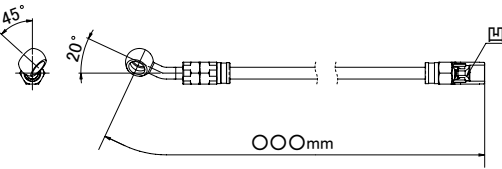

## ●バンジョータテ20°/ヒネリ右45° - ストレート凹

← バンジョー形状	ステンレス	価格(税抜)	スチール	価格(税抜)	ネジサイズ →
φ10 タテ20°/ヒネリ右45°	SWU-1571	¥9,500	—	—	AN3メス

※銅ワッシャ(φ10/1mm厚)2枚付属

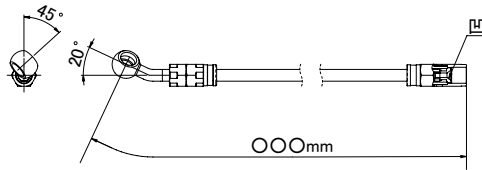

## ●バンジョータテ20°/ヒネリ左45° - ストレート凹

← バンジョー形状	ステンレス	価格(税抜)	スチール	価格(税抜)	ネジサイズ →
φ10 タテ20°/ヒネリ左45°	SWU-1572	¥9,500	—	—	AN3メス

※銅ワッシャ(φ10/1mm厚)2枚付属

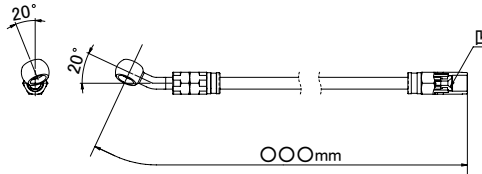

## ●バンジョータテ20°/ヒネリ右20° - ストレート凹

← バンジョー形状	ステンレス	価格(税抜)	スチール	価格(税抜)	ネジサイズ →
φ10 タテ20°/ヒネリ右20°	SWU-1573	¥9,500	—	—	AN3メス

※銅ワッシャ(φ10/1mm厚)2枚付属

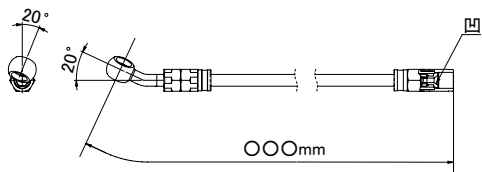

## ●バンジョータテ20°/ヒネリ左20° - ストレート凹

← バンジョー形状	ステンレス	価格(税抜)	スチール	価格(税抜)	ネジサイズ →
φ10 タテ20°/ヒネリ左20°	SWU-1574	¥9,500	—	—	AN3メス

※銅ワッシャ(φ10/1mm厚)2枚付属

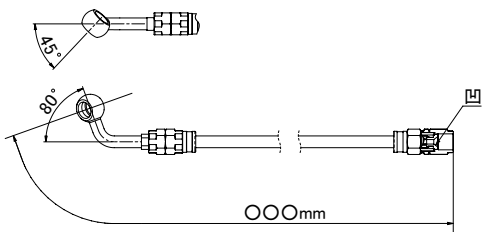

## ●ロングバンジョータテ80°/ヒネリ右45° - ストレート凹

← バンジョー形状	ステンレス	価格(税抜)	スチール	価格(税抜)	ネジサイズ →
φ10 タテ80°/ヒネリ右45°	SWU-1581	¥10,000	—	—	AN3メス

※銅ワッシャ(φ10/1mm厚)2枚付属

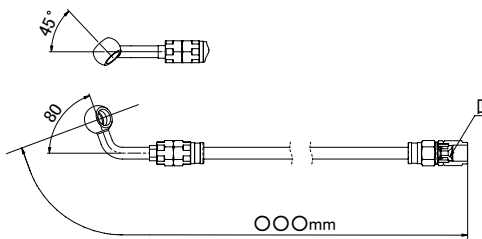

## ●ロングバンジョータテ80°/ヒネリ左45° - ストレート凹

← バンジョー形状	ステンレス	価格(税抜)	スチール	価格(税抜)	ネジサイズ →
φ10 タテ80°/ヒネリ左45°	SWU-1582	¥10,000	—	—	AN3メス

※銅ワッシャ(φ10/1mm厚)2枚付属

ストレートフィッティングホース 組み合わせラインナップ

※ブラックスモークホース仕様は、品番の末尾に「B」を追加してください。

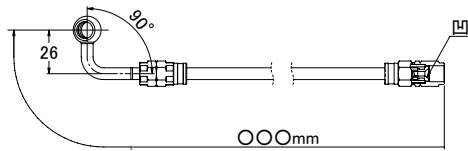
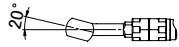

●ロングバンジョータテ90°/ヒネリ右20° - ストレート凹

← バンジョー形状	ステンレス	価格(税抜)	スチール	価格(税抜)	ネジサイズ →
φ10 タテ90°/ヒネリ右20°	SWU-1583	¥10,000	—	—	AN3メス

※鋼ワッシャ(φ10/1mm厚)2枚付属

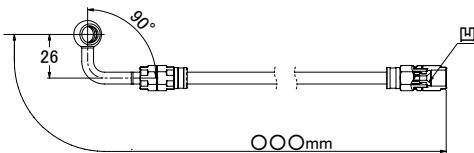
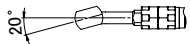

●ロングバンジョータテ90°/ヒネリ左20° - ストレート凹

← バンジョー形状	ステンレス	価格(税抜)	スチール	価格(税抜)	ネジサイズ →
φ10 タテ90°/ヒネリ左20°	SWU-1584	¥10,000	—	—	AN3メス

※鋼ワッシャ(φ10/1mm厚)2枚付属

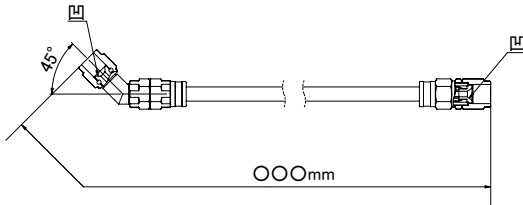

●フォージ45° - ストレート凹

← ネジサイズ	ステンレス	価格(税抜)	スチール	価格(税抜)	ネジサイズ →
AN3メス	SWU-1591	¥15,000	—	—	AN3メス

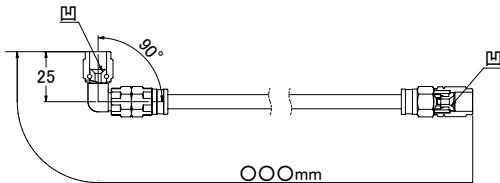

●フォージ90° - ストレート凹

← ネジサイズ	ステンレス	価格(税抜)	スチール	価格(税抜)	ネジサイズ →
AN3メス	SWU-1592	¥15,000	—	—	AN3メス

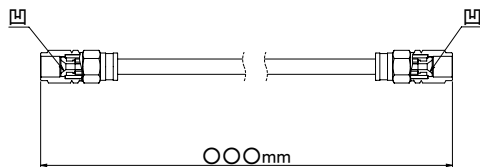

●ストレート凹 - ストレート凹

← ネジサイズ	ステンレス	価格(税抜)	スチール	価格(税抜)	ネジサイズ →
AN3メス	SWU-1515	¥9,000	—	—	AN3メス

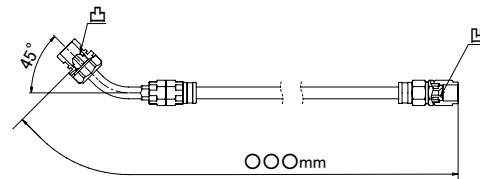

●ベント45° - ストレート凹

← ネジサイズ	ステンレス	価格(税抜)	スチール	価格(税抜)	ネジサイズ →
M10×P1.00	SWU-2015	¥10,500	—	—	AN3メス

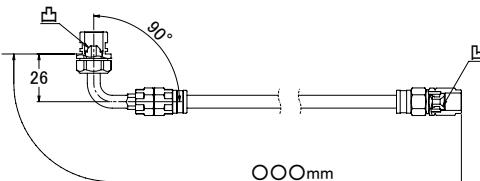

●ベント90° - ストレート凹

← ネジサイズ	ステンレス	価格(税抜)	スチール	価格(税抜)	ネジサイズ →
M10×P1.00	SWU-2115	¥10,500	—	—	AN3メス

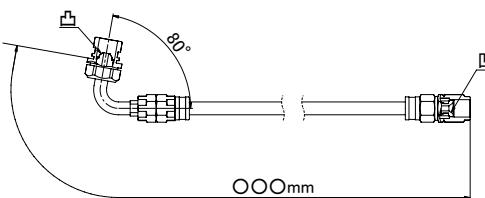

●ベント100° - ストレート凹

← ネジサイズ	ステンレス	価格(税抜)	スチール	価格(税抜)	ネジサイズ →
M10×P1.00	SWU-2215	¥10,500	—	—	AN3メス

## ナローフィッティングホース(#3)

スウェッジライン専用ホースエンドで、専用接続パーツである2WAYブロックや3WAYブロックに接続して使用します。通常のオスフィッティングより接続部分がコンパクトになる特長があり、スペースの狭い場所でのホースの接続に活用できます。



### ■接続ブロック使用例

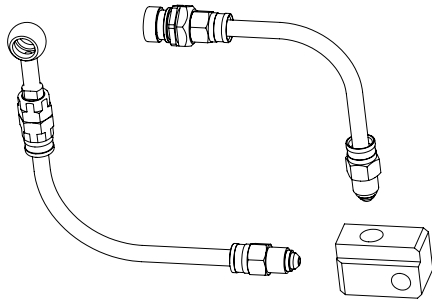

[SW-PV36A-SL]  
2WAYブロック(L-M11×P0.75)…P45～

[S#U-1650]  
オーダーホース (ナロー - パンジョーストレート)

[S#U-1601]  
オーダーホース (ナロー - メス凸)

⚠ SWAGE-LINE専用ナローフィッティングは、逆ネジ(L-M11×P0.75)となっています。

## ナローフィッティングホース 組み合わせラインナップ

※ブラックスモークホース仕様は、品番の末尾に「B」を追加してください。

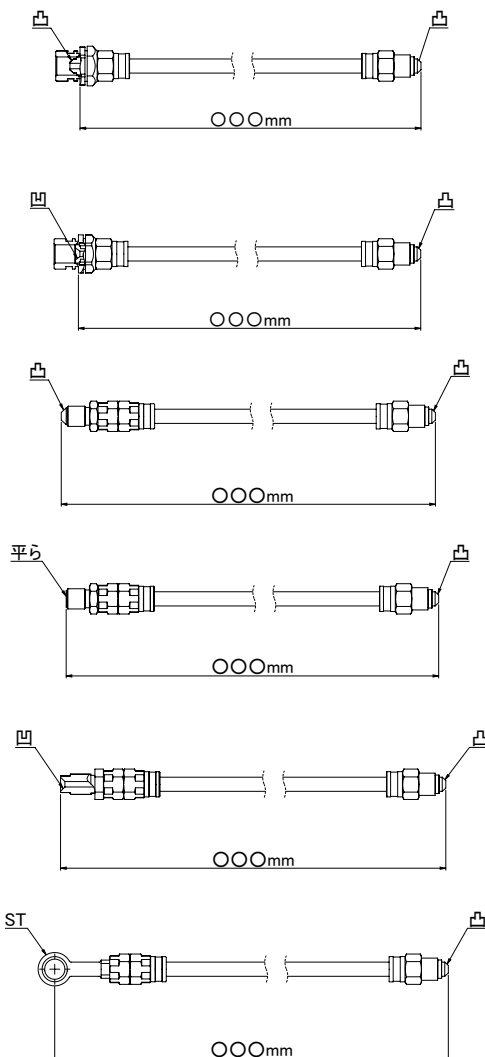

### ●ナロー - メス凸

← ネジサイズ	ステンレス	価格(税抜)	スチール	価格(税抜)	ネジサイズ →
M10×P1.00	SWU-1601	¥8,500	STU-1601	¥7,000	L-M11×P0.75
M10×P1.00 マツダ	SWU-1603		STU-1603		

### ●ナロー - メス凹

← ネジサイズ	ステンレス	価格(税抜)	スチール	価格(税抜)	ネジサイズ →
M10×P1.00	SWU-1602	¥8,500	STU-1602	¥7,000	L-M11×P0.75

### ●オス凸 - ナロー

← ネジサイズ	ステンレス	価格(税抜)	スチール	価格(税抜)	ネジサイズ →
M10×P1.00	SWU-1630	¥8,500	STU-1630	¥7,000	L-M11×P0.75

### ●オス凸先端加工 - ナロー

← ネジサイズ	ステンレス	価格(税抜)	スチール	価格(税抜)	ネジサイズ →
M10×P1.00	SWU-1631	¥8,500	STU-1631	¥7,000	L-M11×P0.75

※銅ワッシャ(φ10/1mm厚)1枚付属

### ●オス凹 - ナロー

← ネジサイズ	ステンレス	価格(税抜)	スチール	価格(税抜)	ネジサイズ →
M10×P1.00	SWU-1632	¥8,500	STU-1632	¥7,000	L-M11×P0.75

### ●パンジョーストレート - ナロー

← パンジョー形状	ステンレス	価格(税抜)	スチール	価格(税抜)	ネジサイズ →
φ10 / ストレート	SWU-1650	¥8,500	STU-1650	¥7,000	L-M11×P0.75

※銅ワッシャ(φ10/1mm厚)2枚付属



**ナローフィッティングホース 組み合わせラインナップ** ※ブラックモークホース仕様は、品番の末尾に「B」を追加してください。

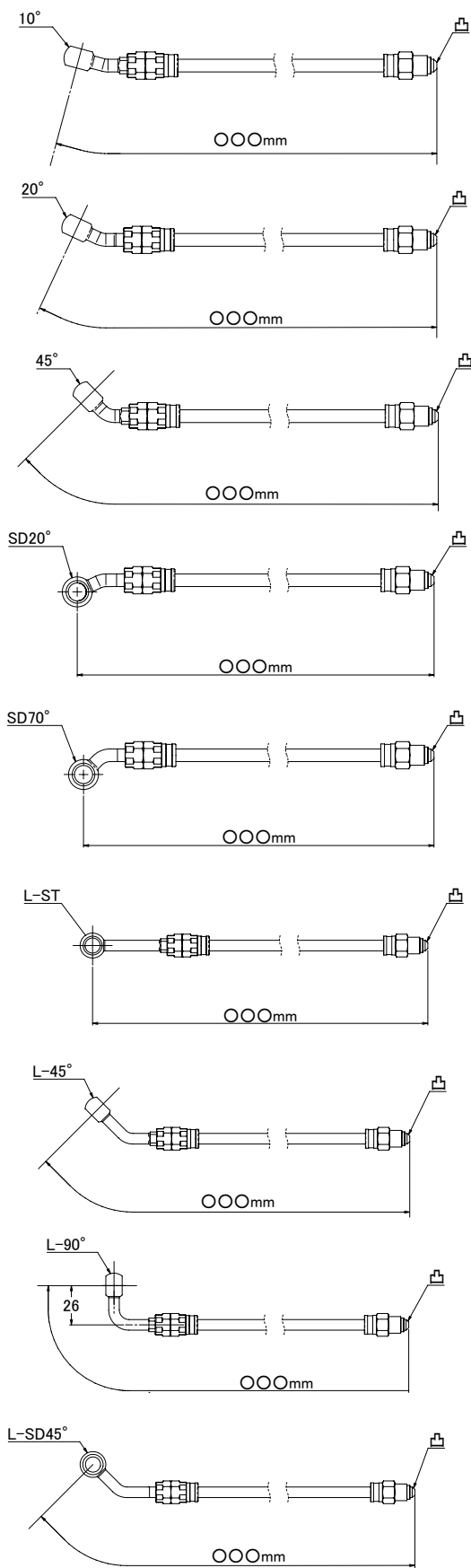

●バンジョー10° - ナロー

← バンジョー形状	ステンレス	価格(税抜)	スチール	価格(税抜)	ネジサイズ →
φ10 / 10°	SWU-1651	¥8,500	STU-1651	¥7,000	L-M11×P0.75

※銅ワッシャ(φ10/1mm厚)2枚付属

●バンジョー20° - ナロー

← バンジョー形状	ステンレス	価格(税抜)	スチール	価格(税抜)	ネジサイズ →
φ10 / 20°	SWU-1652	¥8,500	STU-1652	¥7,000	L-M11×P0.75

※銅ワッシャ(φ10/1mm厚)2枚付属

●バンジョー45° - ナロー

← バンジョー形状	ステンレス	価格(税抜)	スチール	価格(税抜)	ネジサイズ →
φ10 / 45°	SWU-1653	¥8,500	STU-1653	¥7,000	L-M11×P0.75

※銅ワッシャ(φ10/1mm厚)2枚付属

●バンジョーサイド20° - ナロー

← バンジョー形状	ステンレス	価格(税抜)	スチール	価格(税抜)	ネジサイズ →
φ10 / サイド20°	SWU-1656	¥8,500	STU-1656	¥7,000	L-M11×P0.75

※銅ワッシャ(φ10/1mm厚)2枚付属

●バンジョーサイド70° - ナロー

← バンジョー形状	ステンレス	価格(税抜)	スチール	価格(税抜)	ネジサイズ →
φ10 / サイド70°	SWU-1657	¥8,500	STU-1657	¥7,000	L-M11×P0.75

※銅ワッシャ(φ10/1mm厚)2枚付属

●ロングバンジョーストレート - ナロー

← バンジョー形状	ステンレス	価格(税抜)	スチール	価格(税抜)	ネジサイズ →
φ10 / ストレートロング	SWU-1660	¥9,000	STU-1660	¥7,500	L-M11×P0.75

※銅ワッシャ(φ10/1mm厚)2枚付属

●ロングバンジョー45° - ナロー

← バンジョー形状	ステンレス	価格(税抜)	スチール	価格(税抜)	ネジサイズ →
φ10 / 45° ロング	SWU-1661	¥9,000	STU-1661	¥7,500	L-M11×P0.75

※銅ワッシャ(φ10/1mm厚)2枚付属

●ロングバンジョー90° - ナロー

← バンジョー形状	ステンレス	価格(税抜)	スチール	価格(税抜)	ネジサイズ →
φ10 / 90° ロング	SWU-1662	¥9,000	STU-1662	¥7,500	L-M11×P0.75

※銅ワッシャ(φ10/1mm厚)2枚付属

●ロングバンジョーサイド45° - ナロー

← バンジョー形状	ステンレス	価格(税抜)	スチール	価格(税抜)	ネジサイズ →
φ10 / サイド45° ロング	SWU-1666	¥9,000	STU-1666	¥7,500	L-M11×P0.75

※銅ワッシャ(φ10/1mm厚)2枚付属

## ナローフィッティングホース 組み合わせラインナップ

※ブラックスモークホース仕様は、品番の末尾に「B」を追加してください。

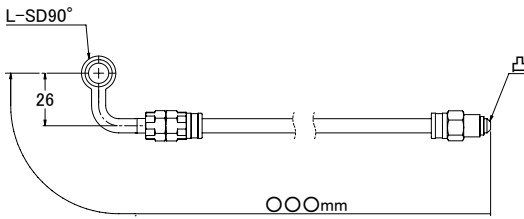

## ●ロングバンジョーサイド90° - ナロー

← バンジョー形状	ステンレス	価格(税抜)	スチール	価格(税抜)	ネジサイズ →
φ10 / サイド90° ロング	SWU-1667	¥9,000	STU-1667	¥7,500	L-M11×P0.75

※銅ワッシャ(φ10/1mm厚)2枚付属

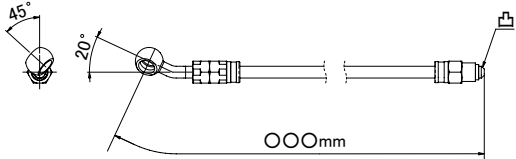

## ●バンジョータテ20°/ヒネリ右45° - ナロー

← バンジョー形状	ステンレス	価格(税抜)	スチール	価格(税抜)	ネジサイズ →
φ10 タテ20°/ヒネリ右45°	SWU-1671	¥9,000	STU-1671	¥7,500	L-M11×P0.75

※銅ワッシャ(φ10/1mm厚)2枚付属

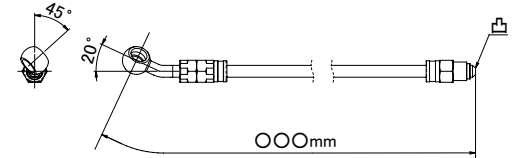

## ●バンジョータテ20°/ヒネリ左45° - ナロー

← バンジョー形状	ステンレス	価格(税抜)	スチール	価格(税抜)	ネジサイズ →
φ10 タテ20°/ヒネリ左45°	SWU-1672	¥9,000	STU-1672	¥7,500	L-M11×P0.75

※銅ワッシャ(φ10/1mm厚)2枚付属

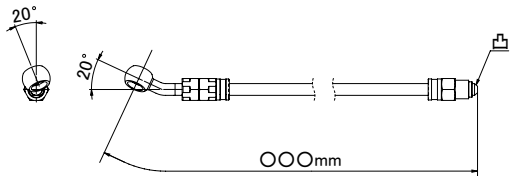

## ●バンジョータテ20°/ヒネリ右20° - ナロー

← バンジョー形状	ステンレス	価格(税抜)	スチール	価格(税抜)	ネジサイズ →
φ10 タテ20°/ヒネリ右20°	SWU-1673	¥9,000	STU-1673	¥7,500	L-M11×P0.75

※銅ワッシャ(φ10/1mm厚)2枚付属

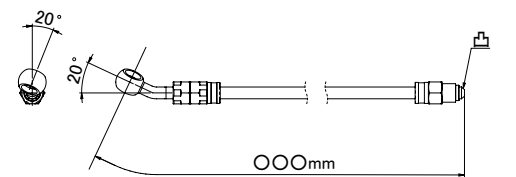

## ●バンジョータテ20°/ヒネリ左20° - ナロー

← バンジョー形状	ステンレス	価格(税抜)	スチール	価格(税抜)	ネジサイズ →
φ10 タテ20°/ヒネリ左20°	SWU-1674	¥9,000	STU-1674	¥7,500	L-M11×P0.75

※銅ワッシャ(φ10/1mm厚)2枚付属

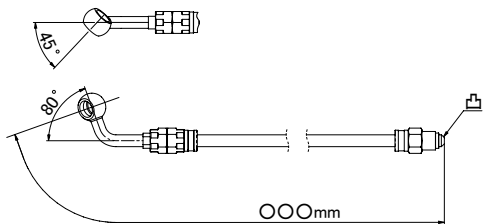

## ●ロングバンジョータテ80°/ヒネリ右45° - ナロー

← バンジョー形状	ステンレス	価格(税抜)	スチール	価格(税抜)	ネジサイズ →
φ10 タテ80°/ヒネリ右45°	SWU-1681	¥9,500	STU-1681	¥8,000	L-M11×P0.75

※銅ワッシャ(φ10/1mm厚)2枚付属

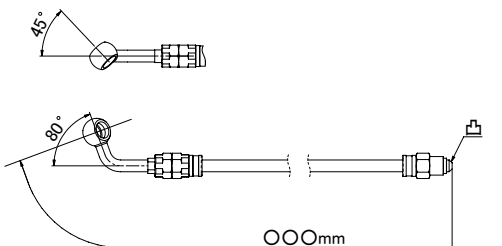

## ●ロングバンジョータテ80°/ヒネリ左45° - ナロー

← バンジョー形状	ステンレス	価格(税抜)	スチール	価格(税抜)	ネジサイズ →
φ10 タテ80°/ヒネリ左45°	SWU-1682	¥9,500	STU-1682	¥8,000	L-M11×P0.75

※銅ワッシャ(φ10/1mm厚)2枚付属

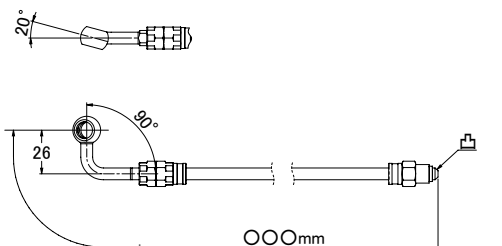

## ●ロングバンジョータテ90°/ヒネリ右20° - ナロー

← バンジョー形状	ステンレス	価格(税抜)	スチール	価格(税抜)	ネジサイズ →
φ10 タテ90°/ヒネリ右20°	SWU-1683	¥9,500	STU-1683	¥8,000	L-M11×P0.75

※銅ワッシャ(φ10/1mm厚)2枚付属

**ナローフィッティングホース 組み合わせラインナップ** ※ブラックスモークホース仕様は、品番の末尾に「B」を追加してください。

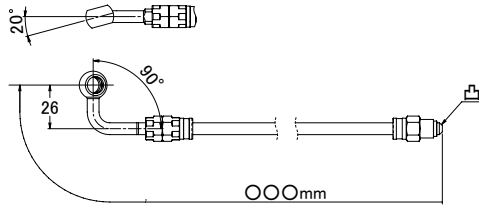

●ロングバンジョータテ90°/ヒネリ左20° - ナロー

← バンジョー形状	ステンレス	価格(税抜)	スチール	価格(税抜)	ネジサイズ →
φ10 タテ80°/ヒネリ左20°	SWU-1684	¥9,500	STU-1684	¥8,000	L-M11×P0.75

※銅ワッシャ(φ10/1mm厚)2枚付属

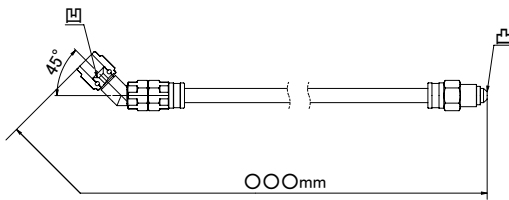

●フォージ45° - ナロー

← ネジサイズ	ステンレス	価格(税抜)	スチール	価格(税抜)	ネジサイズ →
AN3メス	SWU-1691	¥15,000	—	—	L-M11×P0.75

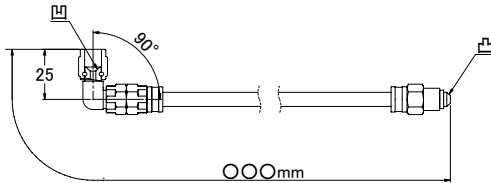

●フォージ90° - ナロー

← ネジサイズ	ステンレス	価格(税抜)	スチール	価格(税抜)	ネジサイズ →
AN3メス	SWU-1692	¥15,000	—	—	L-M11×P0.75

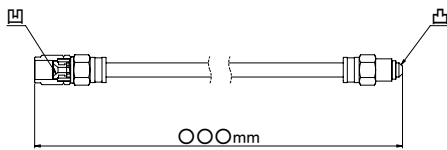

●ストレート凹 - ナロー

← ネジサイズ	ステンレス	価格(税抜)	スチール	価格(税抜)	ネジサイズ →
AN3メス	SWU-1615	¥8,500	—	—	L-M11×P0.75